

## БАЗОВАЯ АНКЕТА ДЛЯ КЛИЕНТОВ



**KINESIS K1** — ультралёгкое кресло-коляска активного типа, которое полностью отвечает потребностям каждого своего владельца. Оно максимально кастомизировано и действительно очень лёгкое. Его вес в готовом к состоянию всего 9-11 кг. Это стало возможным благодаря использованию высокотехнологичных материалов: карбона и алюминия.

Номер договора:

ФИО заказчика:

Телефон:

E-mail:

Адрес доставки:

Комментарий:

ВЫБЕРИТЕ ЖЕЛАЕМЫЕ ЗНАЧЕНИЯ, ПОСТАВИВ ГАЛОЧКУ В НУЖНОЙ КЛЕТКЕ:

**1 ШИРИНА СИДЕНИЯ\***

330 340 350 360 370 380 390 400 410 420 430  
            
 440 450

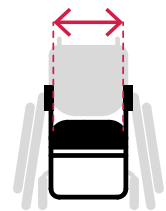

**2 ДЛИНА БЕДРА\***

370 380 390 400 410 420 430 440 450 460 470 480 490

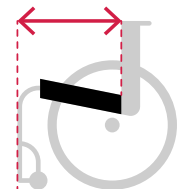

\* ДАННЫЙ РАЗМЕР НЕ РЕГУЛИРУЕТСЯ ПОСЛЕ ПРОДАЖИ

В КОНЦЕ АНКЕТЫ ЕСТЬ ПАМЯТКА ДЛЯ ТОЧНОГО СНЯТИЯ ВСЕХ ИЗМЕРЕНИЙ

ООО "Кинезис"  
 ИНН/КПП: 7724447974/772401001  
 ОГРН: 1187746712383

Адрес: 119361, Москва, ул. Наташи Ковшовой, д. 4  
 Телефон: +7 495 729 98 80  
 E-mail: hi@kinesis.ru

1

Заказчик

Исполнитель

**3 ДЛИНА СИДЕНИЯ\***

<input type="checkbox"/>	<input type="checkbox"/>	<input type="checkbox"/>	<input type="checkbox"/>	<input type="checkbox"/>	<input type="checkbox"/>	<input type="checkbox"/>	<input type="checkbox"/>	<input type="checkbox"/>	<input type="checkbox"/>	<input type="checkbox"/>	<input type="checkbox"/>
330	340	350	360	370	380	390	400	410	420	430	
<input type="checkbox"/>	<input type="checkbox"/>										
440	450										

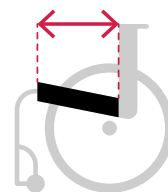

**4 ВЫСОТА СПИНКИ\***

<input type="checkbox"/>	<input type="checkbox"/>	<input type="checkbox"/>	<input type="checkbox"/>	<input type="checkbox"/>	<input type="checkbox"/>	<input type="checkbox"/>	<input type="checkbox"/>	<input type="checkbox"/>	<input type="checkbox"/>	<input type="checkbox"/>	<input type="checkbox"/>	<input type="checkbox"/>	<input type="checkbox"/>
260	270	280	290	300	310	320	330	340	350	360	370	380	
<input type="checkbox"/>	<input type="checkbox"/>	<input type="checkbox"/>	<input type="checkbox"/>	<input type="checkbox"/>	<input type="checkbox"/>	<input type="checkbox"/>	<input type="checkbox"/>	<input type="checkbox"/>	<input type="checkbox"/>	<input type="checkbox"/>	<input type="checkbox"/>	<input type="checkbox"/>	<input type="checkbox"/>
390	400	410	420	430	440	450	460	470	480	490	500		

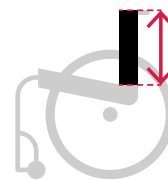

**5 ВЫСОТА РУЧЕК\***

(ручки коляски не могут располагаться ниже верхнего уовня спинки)



**6 УГОЛ НАКЛОНА СПИНКИ (по отношению к полу)\***

(от 75° до 90°)

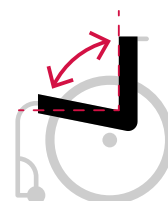

**7 РАССТОЯНИЕ ОТ ПОДКОЛЕННОЙ ЯМКИ ДО СТУПНИ\***

<input type="checkbox"/>	<input type="checkbox"/>	<input type="checkbox"/>	<input type="checkbox"/>	<input type="checkbox"/>	<input type="checkbox"/>	<input type="checkbox"/>	<input type="checkbox"/>	<input type="checkbox"/>	<input type="checkbox"/>	<input type="checkbox"/>	<input type="checkbox"/>
330	340	350	360	370	380	390	400	410	420	430	
<input type="checkbox"/>	<input type="checkbox"/>										
440	450										

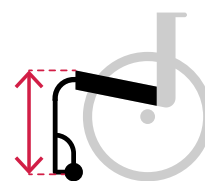

**8 РАССТОЯНИЕ ОТ СИДЕНИЯ ДО ПОДНОЖКИ\***

(от 100 мм)

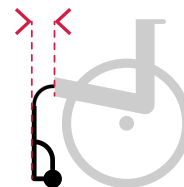

\* ДАННЫЙ РАЗМЕР НЕ РЕГУЛИРУЕТСЯ ПОСЛЕ ПРОДАЖИ

В КОНЦЕ АНКЕТЫ ЕСТЬ ПАМЯТКА ДЛЯ ТОЧНОГО СНЯТИЯ ВСЕХ ИЗМЕРЕНИЙ

ООО "Кинезис"  
ИНН/КПП: 7724447974/772401001  
ОГРН: 1187746712383

Адрес: 119361, Москва, ул. Наташи Ковшовой, д. 4  
Телефон: +7 495 729 98 80  
E-mail: hi@kinesis.ru

2

Заказчик

Исполнитель

9 ШИРИНА СТОП\*

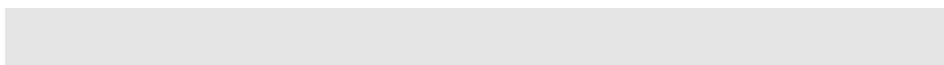

(от 150 мм)

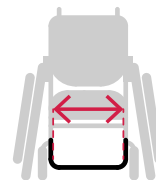

10 ЦЕНТР ТЯЖЕСТИ И БАЛАНС

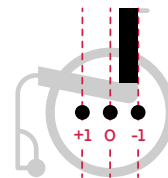

11 УГОЛ РАЗВАЛА ЗАДНИХ КОЛЁС\*

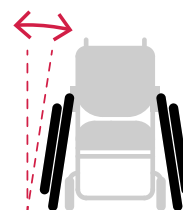
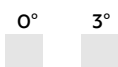

\* ДАННЫЙ РАЗМЕР НЕ РЕГУЛИРУЕТСЯ ПОСЛЕ ПРОДАЖИ

В КОНЦЕ АНКЕТЫ ЕСТЬ ПАМЯТКА ДЛЯ ТОЧНОГО СНЯТИЯ ВСЕХ ИЗМЕРЕНИЙ

ООО "Кинезис"  
ИНН/КПП: 7724447974/772401001  
ОГРН: 1187746712383

Адрес: 119361, Москва, ул. Наташи Ковшовой, д. 4  
Телефон: +7 495 729 98 80  
E-mail: hi@kinesis.ru

3

Заказчик

Исполнитель

## БАЗОВАЯ СТОИМОСТЬ РАМЫ 235 900 ₽

### 12 ЦВЕТ ДЕТАЛЕЙ



Белый



Красный



Жёлтый



Чёрный



Бирюзовый



Сиреневый



### 13 РАМА



Прямая рама



ВХОДИТ В БАЗОВУЮ СТОИМОСТЬ



Зауженная рама



ВХОДИТ В БАЗОВУЮ СТОИМОСТЬ

### 14 РУЧКИ



Одна сплошная ручка



ВХОДИТ В БАЗОВУЮ СТОИМОСТЬ



Две отдельные ручки



+ 14 900 ₽

### 15 ПОДНОЖКА



Без пластины



ВХОДИТ В БАЗОВУЮ СТОИМОСТЬ



С карбоновой пластиной



+ 4 900 ₽

### 16 СПИНКА



Ремни KINESIS

Ременная спинка KINESIS. Адаптивная обшивка спинки, с регулировкой натяжения.



+ 9 900 ₽



Спинка VARILITE

Обеспечивает поддержку и позиционирование верхней части тела и уменьшает, и предотвращает усталость тела. Включает в себя 2 воздушно-пенные подушки для максимального комфорта.



+ 34 900 ₽

ООО "Кинезис"  
ИНН/КПП: 7724447974/772401001  
ОГРН: 1187746712383

Адрес: 119361, Москва, ул. Наташи Ковшовой, д. 4  
Телефон: +7 495 729 98 80  
E-mail: hi@kinesis.ru

4

Заказчик

Исполнитель

**17 ПОДУШКА**

- Подушка KINESIS**  
 Противопролежневая подушка. Материалы: полиэстер и пенополиуретан.
- VARILITE JUNIOR**  
 Однокамерная подушка Stratus для людей с умеренной и низкой степенью риска повреждения тканей и умеренной потребностью позиционирования.
- VARILITE STRATUS**  
 Однокамерная подушка Stratus для людей с умеренной и низкой степенью риска повреждения тканей и умеренной потребностью позиционирования.
- VARILITE ZOID**  
 Однокамерная подушка ZOID рекомендуется пользователям с умеренным риском поражения тканей и умеренной потребностью позиционирования.
- VARILITE MERIDIAN**  
 Двухкамерная подушка Meridian рекомендуется пользователям с высоким риском повреждения тканей и потребностью в симметричном позиционировании.



+ 4 900 ₽



+ 24 900 ₽



+ 16 900 ₽



+ 24 900 ₽



+ 25 900 ₽

**18 АНТИПРОКИДЫВАТЕЛЬ**

- Антипрокидыватель KINESIS



+ 7 500 ₽

**19 ОБРУЧИ**

- АЛЮМИНИЕВЫЕ ЧЁРНЫЕ**  
 Стандартные обручи с чёрным анодированием.
- NATURAL FIT - ORIGINAL OVAL 1 1/2"**  
 Эргономичные, овальные обручи для лучшего обхвата и сцепления. Стандартный размер сечения.
- NATURAL FIT - LT OVAL 1 1/8"**  
 Эргономичные, овальные обручи для лучшего обхвата и сцепления. Для рук меньшего размера.
- NATURAL FIT - SURGE LT**  
 Эргономичные, овальные обручи с прорезиненным центром, дает повышенное сцепление.



ВХОДИТ В СТОИМОСТЬ РАМЫ



+ 14 900 ₽



+ 18 900 ₽



+ 23 900 ₽

**20 ЗАДНИЕ КОЛЁСА**



**DELPHI LIGHT**

Сверхлегкие колеса с тонкими стальными спицами. Прочные колеса по доступной цене. Цвет спиц и втулки - чёрный.



+ 15 900 ₹



**DELPHI SPIRIT**

Качество Spinergy в вилсете со стальными спицами. Чрезвычайно прочные колёса по доступной цене. Цвет спиц и втулки - чёрный.



+ 26 900 ₹



**SPINERGY SPOX EVERYDAY**

Надёжное и исключительно комфортное колесо для повседневного пользования. Привлекательный дизайн и простота обслуживания. Фибергласовые спицы различных цветов.



+ 45 900 ₹

**Выбрать цвет спиц:**



Чёрный



Белый



Жёлтый



Синий



Красный



Зелёный

**Выбрать цвет втулки:**



Чёрный



Серебряный



**SPINERGY LITE EXTREME LX**

Такое же надёжное и комфортное колесо как SPOX EVERYDAY, но с меньшим количеством спиц. Фибергласовые спицы различных цветов.



+ 59 900 ₹

**Выбрать цвет спиц:**



Чёрный



Белый



Жёлтый



Синий



Красный



Зелёный

**Выбрать цвет втулки:**



Чёрный



Серебряный

**21 ПОКРЫШКИ**



**SCHWALBE RIGHTRUN**

Покрышка начального уровня с защитой от проколов от известного бренда.



+ 3 500 ₹



**SCHWALBE MARATHON PLUS**

Сочетают в себе комфорт и лёгкость. Защита от проколов. Увеличенная долговечность и износостойкость.



+ 6 900 ₹

**22 Передние колёса**



**KINESIS 4"**

Обеспечивают отличную маневренность и управляемость как внутри помещений, так и на дорогах с твердым ровным покрытием. Цвет передних колёс в цвет деталей коляски.



+ 5 500 ₹

## БАЗОВАЯ СТОИМОСТЬ РАМЫ 235 900 ₹

### 23 ТОРМОЗА

KINESIS push to lock



+ 7 500 ₹

### 24 РЕМНИ (можно выбрать оба пункта)

Поясной ремень  
Впишите замер обхвата талии в мм



+ 3 900 ₹

Нагрудной ремень  
Впишите замер обхвата груди в мм



+ 7 800 ₹

Данное изделие не является серийным и изготавливается по индивидуальным размерам, указанным в анкете. Погрешность в размерах изделия может составлять +/- 10 мм от размеров, указанных в анкете. Производитель оставляет за собой право вносить технически необходимые изменения в изделие без уведомления заказчика.

ИТОГОВАЯ СТОИМОСТЬ:

ООО "Кинезис"  
ИНН/КПП: 7724447974/772401001  
ОГРН: 1187746712383

Адрес: 119361, Москва, ул. Наташи Ковшовой, д. 4  
Телефон: +7 495 729 98 80  
E-mail: hi@kinesis.ru

7

Заказчик

Исполнитель

**1 ШИРИНА СИДЕНИЯ - расстояние между крыльями**

**Вам понадобится:** 2 книги, рулетка

Сесть на ровную поверхность, положить книги вертикально и прислонить к самым широким частям бёдер. Замерить расстояние между книгами, по желанию добавить 3 см для удобства использования коляски в зимней одежде и получившийся результат указать в анкете. От 250 до 450 мм (шаг 10 мм).

\* Данный размер не регулируется после продажи

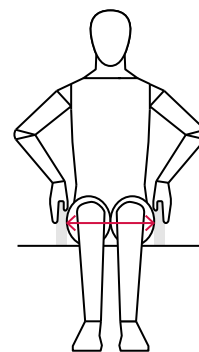
**2 ДЛИНА БЕДРА**

**Вам понадобится:** рулетка

Сесть на ровную поверхность, спиной к стене, ноги согнуть на 90 градусов, замерить расстояние от подколенной ямки до стены. Получившийся результат указать в анкете. От 370 до 490 мм (шаг 10 мм).

\* Данный размер не регулируется после продажи

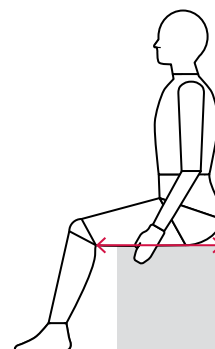
**3 ДЛИНА СИДЕНИЯ - расстояние от переднего края сидения до спинки**

Отнять от предыдущего измерения (длина бедра) 50 мм и получившийся результат указать в анкете. От 250 до 450 мм (шаг 10 мм).

**Зачем отнимать 50 мм?**

Это стандартная практика, пластина не должна упираться вам в ноги.

\* Данный размер не регулируется после продажи

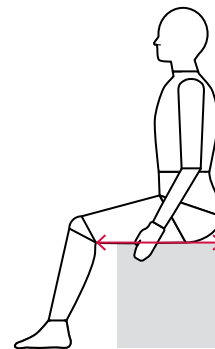
**4 ВЫСОТА СПИНКИ**

**Вам понадобится:** рулетка

Сесть на ровную поверхность, облокотиться на стену, измерить расстояние от поверхности до уровня травмы, от полученного результата отнять 50 мм. От 260 до 500 (шаг 10 мм).

\* Данный размер не регулируется после продажи

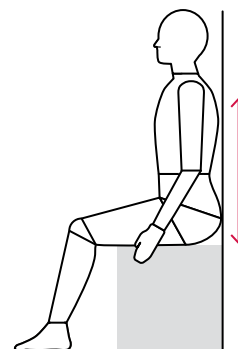



**5 ВЫСОТА РУЧЕК**

**Вам понадобится:** рулетка

Сделать замер от пола до удобного расположения ладоней сопровождающего.

- \* Данный размер не регулируется после продажи.
- \* Ручки коляски не могут располагаться ниже верхнего уовня спинки.

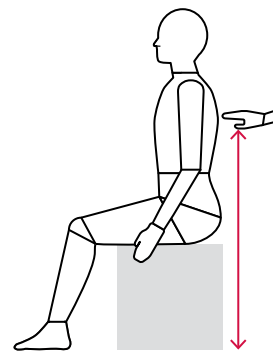
**6 РАССТОЯНИЕ ОТ ПОДКОЛЕННОЙ ЯМКИ ДО СТУПНИ**

**Вам понадобится:** рулетка

Сесть на ровную поверхность, спиной к стене, ноги согнуть на 90 градусов. Замерить расстояние от поверхности до пола. Получившийся результат указать в анкете. От 260 до 510 (шаг 10 мм).

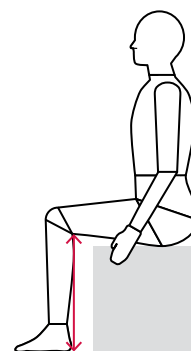
**7 РАССТОЯНИЕ ОТ СИДЕНИЯ ДО ПОДНОЖКИ**

**Вам понадобится:** рулетка

Сесть на ровную поверхность, спиной к стене. Поставить ноги наиболее удобным способом. Важно выбрать тот угол, в котором ноги наименее спастичны. Далее от подколенной ямки опустить перпендикуляр относительно пола. И сделать замер от кончика пальцев ног до перпендикуляра.

- \* Данный размер не регулируется после продажи

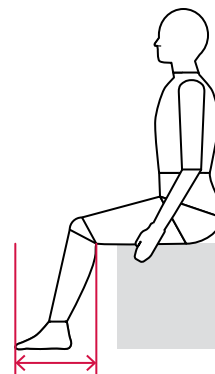
**8 ШИРИНА СТОП**

**Вам понадобится:** рулетка

Расположить пару обуви друг к другу. Сделать замер в самой широкой части обуви.

- \* Данный размер не регулируется после продажи

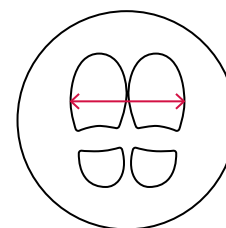

**9 ЦЕНТР ТЯЖЕСТИ, БАЛАНС**

Баланс зависит от уровня травмы и степени поражения.

**-1 (пассивный)** подойдет людям с шейной травмой, ДЦП или высокая грудная.

**0 (активный)** подойдет людям с грудной травмой поясничной.

**+1 (гиперактивный)** подходит людям с поясничной травмой, ампутацией.

Но каждый случай индивидуален. Важно понимать, как вы умеете держать баланс.

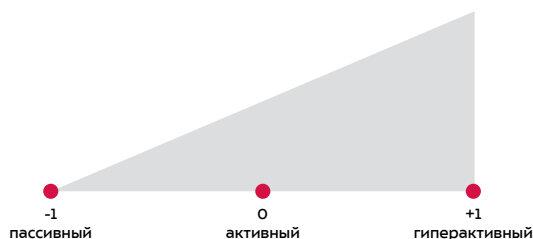
**10 УГОЛ РАЗВАЛА ЗАДНИХ КОЛЁС**

Меньший развал колёс - это манёвренность в малых помещениях, возможность проезжать в более узкие дверные проёмы.

Большой развал колёс - дополнительная устойчивость, спортивный внешний вид.

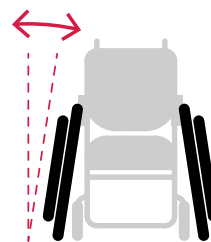

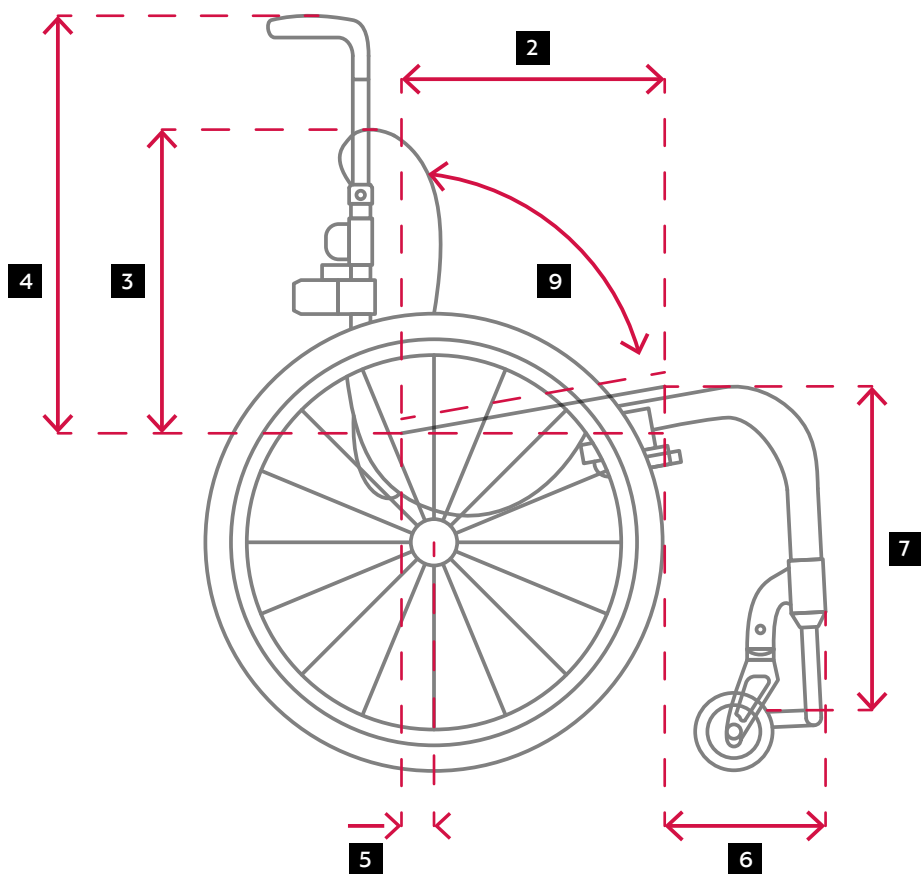
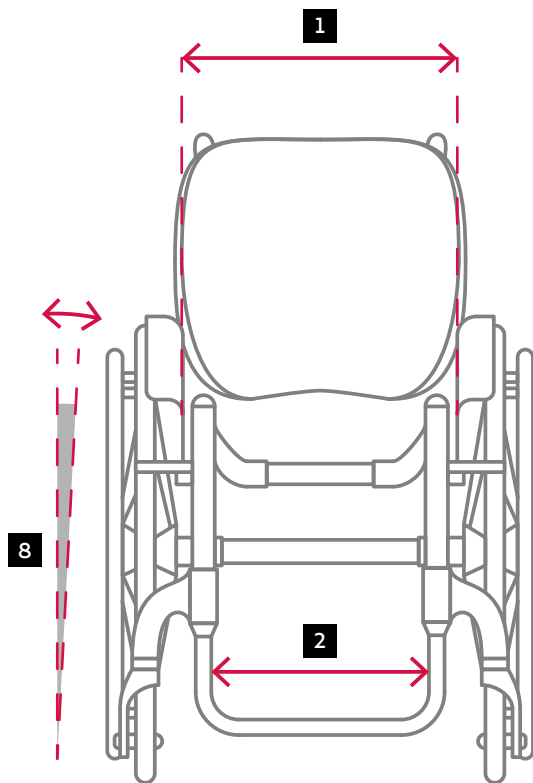

- |                     |                     |                    |                     |                        |
|---------------------|---------------------|--------------------|---------------------|------------------------|
| <b>1</b> 330-450 мм | <b>3</b> 260-500 мм | <b>5</b> баланс    | <b>7</b> 330-450 мм | <b>9</b> от 75° до 90° |
| <b>2</b> 330-450 мм | <b>4</b> 260-700 мм | <b>6</b> от 100 мм | <b>8</b> 0° или 3°  | <b>10</b> от 150 мм    |