

БАЗОВАЯ АНКЕТА ДЛЯ КЛИЕНТОВ



KINESIS A1 — кресло-коляска активного типа, которое полностью отвечает потребностям своего владельца. Индивидуальный заказ. Вес - от 11 кг. Рама из авиационного алюминия. Складная спинка. Гарантия 2 года.

Номер договора:

ФИО заказчика:

Телефон:

E-mail:

Адрес доставки:

Комментарий:

ВЫБЕРИТЕ ЖЕЛАЕМЫЕ ЗНАЧЕНИЯ, ПОСТАВИВ ГАЛОЧКУ В НУЖНОЙ КЛЕТКЕ:

1

ШИРИНА СИДЕНИЯ*

<input type="checkbox"/>	<input type="checkbox"/>	<input type="checkbox"/>	<input type="checkbox"/>	<input type="checkbox"/>	<input type="checkbox"/>	<input type="checkbox"/>	<input type="checkbox"/>	<input type="checkbox"/>	<input type="checkbox"/>	<input type="checkbox"/>	<input type="checkbox"/>
250	260	270	280	290	300	310	320	330	340	350	
<input type="checkbox"/>	<input type="checkbox"/>	<input type="checkbox"/>	<input type="checkbox"/>	<input type="checkbox"/>	<input type="checkbox"/>	<input type="checkbox"/>	<input type="checkbox"/>	<input type="checkbox"/>	<input type="checkbox"/>	<input type="checkbox"/>	
360	370	380	390	400	410	420	430	440	450		

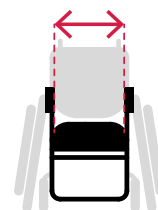

2

ДЛИНА БЕДРА*

<input type="checkbox"/>	<input type="checkbox"/>	<input type="checkbox"/>	<input type="checkbox"/>	<input type="checkbox"/>	<input type="checkbox"/>	<input type="checkbox"/>	<input type="checkbox"/>	<input type="checkbox"/>	<input type="checkbox"/>	<input type="checkbox"/>	<input type="checkbox"/>	<input type="checkbox"/>
370	380	390	400	410	420	430	440	450	460	470	480	490

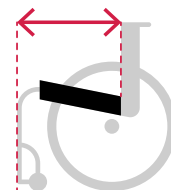

* ДАННЫЙ РАЗМЕР НЕ РЕГУЛИРУЕТСЯ ПОСЛЕ ПРОДАЖИ

В КОНЦЕ АНКЕТЫ ЕСТЬ ПАМЯТКА ДЛЯ ТОЧНОГО СНЯТИЯ ВСЕХ ИЗМЕРЕНИЙ

ООО "Кинезис"
ИНН/КПП: 7724447974/772401001
ОГРН: 1187746712383

Адрес: 119361, Москва, ул. Наташи Ковшовой, д. 4
Телефон: +7 495 729 98 80
E-mail: hi@kinesis.ru

1

Заказчик

Исполнитель

3 ДЛИНА СИДЕНИЯ*

250	260	270	280	290	300	310	320	330	340	350
360	370	380	390	400	410	420	430	440	450	

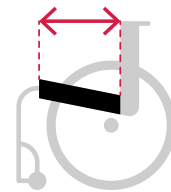
**4 ВЫСОТА СПИНКИ***

260	270	280	290	300	310	320	330	340	350	360	370	380
390	400	410	420	430	440	450	460	470	480	490	500	

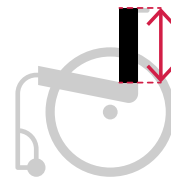
**5 ВЫСОТА РУЧЕК***

(ручки коляски не могут располагаться ниже верхнего уовня спинки)

**6 УГОЛ НАКЛОНА СПИНКИ (по отношению к полу)***

(от 75° до 90°)

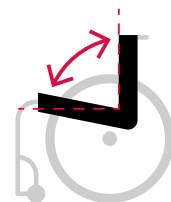
**7 РАССТОЯНИЕ ОТ ПОДКОЛЕННОЙ ЯМКИ ДО СТУПНИ**

260	270	280	290	300	310	320	330	340	350	360	370	380
390	400	410	420	430	440	450	460	470	480	490	500	510

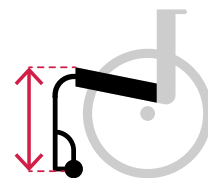
**8 РАССТОЯНИЕ ОТ СИДЕНИЯ ДО ПОДНОЖКИ***

(от 100 мм)

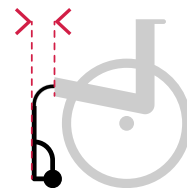

* ДАННЫЙ РАЗМЕР НЕ РЕГУЛИРУЕТСЯ ПОСЛЕ ПРОДАЖИ

В КОНЦЕ АНКЕТЫ ЕСТЬ ПАМЯТКА ДЛЯ ТОЧНОГО СНЯТИЯ ВСЕХ ИЗМЕРЕНИЙ

ООО "Кинезис"
ИНН/КПП: 7724447974/772401001
ОГРН: 1187746712383

Адрес: 119361, Москва, ул. Наташи Ковшовой, д. 4
Телефон: +7 495 729 98 80
E-mail: hi@kinesis.ru

2

Заказчик

Исполнитель

9 ШИРИНА СТОП*

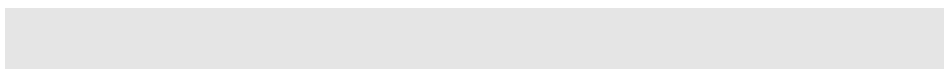

(от 150 мм)

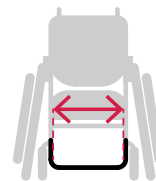

10 ЦЕНТР ТЯЖЕСТИ И БАЛАНС

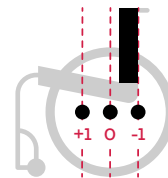
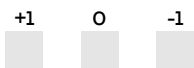

11 УГОЛ РАЗВАЛА ЗАДНИХ КОЛЁС*

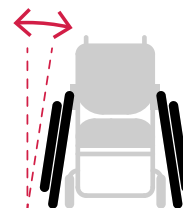
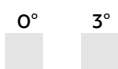

* ДАННЫЙ РАЗМЕР НЕ РЕГУЛИРУЕТСЯ ПОСЛЕ ПРОДАЖИ

В КОНЦЕ АНКЕТЫ ЕСТЬ ПАМЯТКА ДЛЯ ТОЧНОГО СНЯТИЯ ВСЕХ ИЗМЕРЕНИЙ

ООО "Кинезис"
ИНН/КПП: 7724447974/772401001
ОГРН: 1187746712383

Адрес: 119361, Москва, ул. Наташи Ковшовой, д. 4
Телефон: +7 495 729 98 80
E-mail: hi@kinesis.ru

3

Заказчик

Исполнитель

БАЗОВАЯ СТОИМОСТЬ РАМЫ 67 900 ₽

12 ВЫБОР ЦВЕТА



белый



красный



жёлтый



чёрный



бирюзовый



сиреневый



13 РАМА



Прямая рама



ВХОДИТ В БАЗОВУЮ
СТОИМОСТЬ



Зауженная рама



ВХОДИТ В БАЗОВУЮ
СТОИМОСТЬ

14 РУЧКИ



Одна сплошная ручка



ВХОДИТ В БАЗОВУЮ
СТОИМОСТЬ



Две отдельные ручки



+ 14 900 ₽

15 ПЛАСТИНА СИДЕНИЯ



Алюминиевая пластина сидения

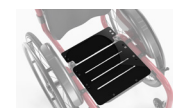

ВХОДИТ В СТОИМОСТЬ
РАМЫ



Карбоновая пластина сидения



+ 14 900 ₽

16 ПОДНОЖКА



Алюминиевая пластина



ВХОДИТ В СТОИМОСТЬ
РАМЫ



Карбоновая пластина



+ 4 900 ₽

ООО "Кинезис"
ИНН/КПП: 7724447974/772401001
ОГРН: 1187746712383

Адрес: 119361, Москва, ул. Наташи Ковшовой, д. 4
Телефон: +7 495 729 98 80
E-mail: hi@kinesis.ru

4

Заказчик

Исполнитель

БАЗОВАЯ СТОИМОСТЬ РАМЫ 67 900 ₽

17 РЕМНИ (можно выбрать оба пункта)

Поясной ремень
Впишите замер обхвата талии в мм



+ 3 900 ₽

Нагрудной ремень
Впишите замер обхвата груди в мм



+ 3 900 ₽

18 СПИНКА

Ремни KINESIS
Ременная спинка KINESIS. Адаптивная обшивка спинки, с регулировкой натяжения.



+ 9 900 ₽

Спинка VARILITE
Обеспечивает поддержку и позиционирование верхней части тела и уменьшает, и предотвращает усталость тела. Включает в себя 2 воздушно-пенные подушки для максимального комфорта.



+ 34 900 ₽

19 ПОДУШКА

Подушка KINESIS
Противопролежневая подушка. Материалы: полиэстер и пенополиуретан.



+ 4 900 ₽

VARILITE JUNIOR
Однокамерная подушка Stratus для людей с умеренной и низкой степенью риска повреждения тканей и умеренной потребностью позиционирования.



+ 24 900 ₽

VARILITE STRATUS
Однокамерная подушка Stratus для людей с умеренной и низкой степенью риска повреждения тканей и умеренной потребностью позиционирования.



+ 16 900 ₽

VARILITE ZOID
Однокамерная подушка ZOID рекомендуется пользователям с умеренным риском поражения тканей и умеренной потребностью позиционирования.



+ 24 900 ₽

VARILITE MERIDIAN
Двухкамерная подушка Meridian рекомендуется пользователям с высоким риском повреждения тканей и потребностью в симметричном позиционировании.



+ 25 900 ₽

20 АНТИПРОКИДЫВАТЕЛЬ

Антипрокидыватель KINESIS



+ 7 500 ₽

ООО "Кинезис"
ИНН/КПП: 7724447974/772401001
ОГРН: 1187746712383

Адрес: 119361, Москва, ул. Наташи Ковшовой, д. 4
Телефон: +7 495 729 98 80
E-mail: hi@kinesis.ru

5

Заказчик

Исполнитель

21 ЗАДНИЕ КОЛЁСА

DELPHI LIGHT
Сверхлегкие колеса с тонкими стальными спицами.
Прочные колеса по доступной цене. Цвет спиц и втулки - чёрный.



+ 15 900 ₽

DELPHI SPIRIT
Качество Spinerger в вилсете со стальными спицами. Чрезвычайно прочные колёса по доступной цене. Цвет спиц и втулки - чёрный.



+ 26 900 ₽

SPINERGY SPOX EVERYDAY
Надёжное и исключительно комфортное колесо для повседневного пользования. Привлекательный дизайн и простота обслуживания. Фиброгласовые спицы различных цветов.



+ 45 900 ₽

Выбрать цвет спиц:

Чёрный Белый Жёлтый Синий Красный Зелёный

Выбрать цвет втулки:

Чёрный Серебряный

SPINERGY LITE EXTREME LX
Такое же надёжное и комфортное колесо как SPOX EVERYDAY, но с меньшим количеством спиц. Фиброгласовые спицы различных цветов.



+ 59 900 ₽

Выбрать цвет спиц:

Чёрный Белый Жёлтый Синий Красный Зелёный

Выбрать цвет втулки:

Чёрный Серебряный

22 ОБРУЧИ

АЛЮМИНИЕВЫЕ ЧЁРНЫЕ
Стандартные обручи с чёрным анодированием.



+ 9 900 ₽

NATURAL FIT - ORIGINAL OVAL 1 1/2"
Эргономичные, овальные обручи для лучшего обхвата и сцепления. Стандартный размер сечения.



+ 14 900 ₽

NATURAL FIT - LT OVAL 1 1/8"
Эргономичные, овальные обручи для лучшего обхвата и сцепления. Для рук меньшего размера.



+ 18 900 ₽

NATURAL FIT - SURGE LT
Эргономичные, овальные обручи с прорезиненным центром, дает повышенное сцепление.



+ 23 900 ₽

23 ТОРМОЗА

KINESIS push to lock



+ 7 500 ₽

БАЗОВАЯ СТОИМОСТЬ РАМЫ 67 900 ₽

24 ПОКРЫШКИ

SCHWALBE RIGHTRUN
Покрышка начального уровня с защитой от проколов от известного бренда.



+ 3 500 ₽

SCHWALBE MARATHON PLUS
Сочетают в себе комфорт и лёгкость. Защита от проколов. Увеличенная долговечность и износостойкость.



+ 6 900 ₽

25 Передние колёса

KINESIS 4"
Обеспечивают отличную маневренность и управляемость как внутри помещений, так и на дорогах с твердым ровным покрытием.



+ 5 500 ₽

26 ЩИТКИ/КРЫЛЬЯ

Алюминиевые щитки



входит в стоимость рамы

Карбоновые крылья



+ 14 900 ₽

Данное изделие не является серийным и изготавливается по индивидуальным размерам, указанным в анкете. Погрешность в размерах изделия может составлять +/- 10 мм от размеров, указанных в анкете. Производитель оставляет за собой право вносить технически необходимые изменения в изделие без уведомления заказчика.

ИТОГОВАЯ СТОИМОСТЬ:

ООО "Кинезис"
ИНН/КПП: 7724447974/772401001
ОГРН: 1187746712383

Адрес: 119361, Москва, ул. Наташи Ковшовой, д. 4
Телефон: +7 495 729 98 80
E-mail: hi@kinesis.ru

7

Заказчик

Исполнитель

1 ШИРИНА СИДЕНИЯ - расстояние между крыльями

Вам понадобится: 2 книги, рулетка

Сесть на ровную поверхность, положить книги вертикально и прислонить к самым широким частям бёдер. Замерить расстояние между книгами, по желанию добавить 3 см для удобства использования коляски в зимней одежде и получившийся результат указать в анкете. От 250 до 450 мм (шаг 10 мм).

* Данный размер не регулируется после продажи

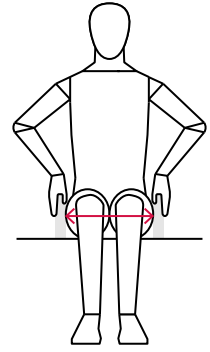
**2 ДЛИНА БЕДРА**

Вам понадобится: рулетка

Сесть на ровную поверхность, спиной к стене, ноги согнуть на 90 градусов, замерить расстояние от подколенной ямки до стены. Получившийся результат указать в анкете. От 370 до 490 мм (шаг 10 мм).

* Данный размер не регулируется после продажи

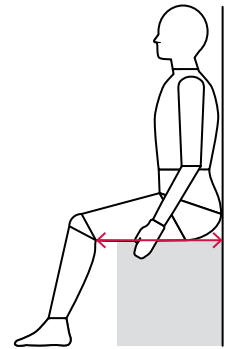
**3 ДЛИНА СИДЕНИЯ - расстояние от переднего края сидения до спинки**

Отнять от предыдущего измерения (длина бедра) 50 мм и получившийся результат указать в анкете. От 250 до 450 мм (шаг 10 мм).

Зачем отнимать 50 мм?

Это стандартная практика, пластина не должна упираться вам в ноги.

* Данный размер не регулируется после продажи

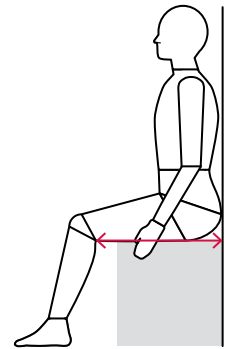
**4 ВЫСОТА СПИНКИ**

Вам понадобится: рулетка

Сесть на ровную поверхность, облокотиться на стену, измерить расстояние от поверхности до уровня травмы, от полученного результата отнять 50 мм. От 260 до 500 (шаг 10 мм).

* Данный размер не регулируется после продажи

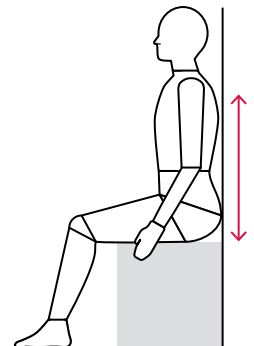

5 ВЫСОТА РУЧЕК

Вам понадобится: рулетка

Сделать замер от пола до удобного расположения ладоней сопровождающего.

- * Данный размер не регулируется после продажи.
- * Ручки коляски не могут располагаться ниже верхнего уовня спинки.

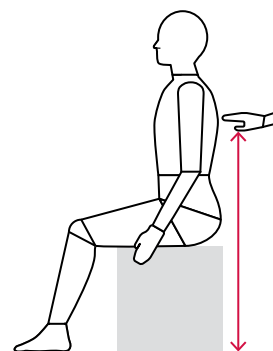
**6 РАССТОЯНИЕ ОТ ПОДКОЛЕННОЙ ЯМКИ ДО СТУПНИ**

Вам понадобится: рулетка

Сесть на ровную поверхность, спиной к стене, ноги согнуть на 90 градусов. Замерить расстояние от поверхности до пола. Получившийся результат указать в анкете. От 260 до 510 (шаг 10 мм).

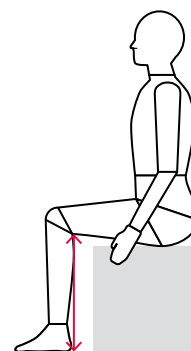
**7 РАССТОЯНИЕ ОТ СИДЕНИЯ ДО ПОДНОЖКИ**

Вам понадобится: рулетка

Сесть на ровную поверхность, спиной к стене. Поставить ноги наиболее удобным способом. Важно выбрать тот угол, в котором ноги наименее спастичны. Далее от подколенной ямки опустить перпендикуляр относительно пола. И сделать замер от кончика пальцев ног до перпендикуляра.

- * Данный размер не регулируется после продажи

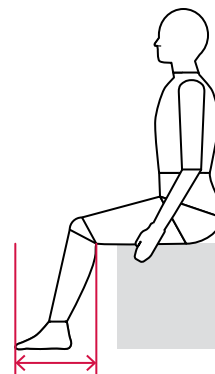
**8 ШИРИНА СТОП**

Вам понадобится: рулетка

Расположить пару обуви друг к другу. Сделать замер в самой широкой части обуви.

- * Данный размер не регулируется после продажи

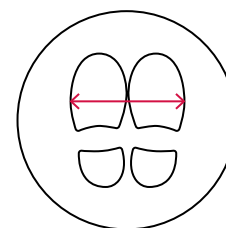

9 ЦЕНТР ТЯЖЕСТИ, БАЛАНС

Баланс зависит от уровня травмы и степени поражения.

-1 (пассивный) подойдет людям с шейной травмой, ДЦП или высокая грудная.

0 (активный) подойдет людям с грудной травмой поясничной.

+1 (гиперактивный) подходит людям с поясничной травмой, ампутацией.

Но каждый случай индивидуален. Важно понимать, как вы умеете держать баланс.

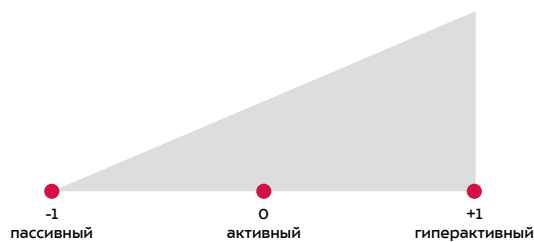
**10 УГОЛ РАЗВАЛА ЗАДНИХ КОЛЁС**

Меньший развал колёс - это манёвренность в малых помещениях, возможность проезжать в более узкие дверные проёмы.

Большой развал колёс - дополнительная устойчивость, спортивный внешний вид.

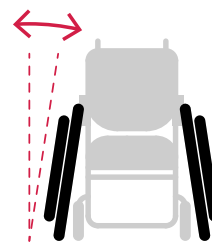

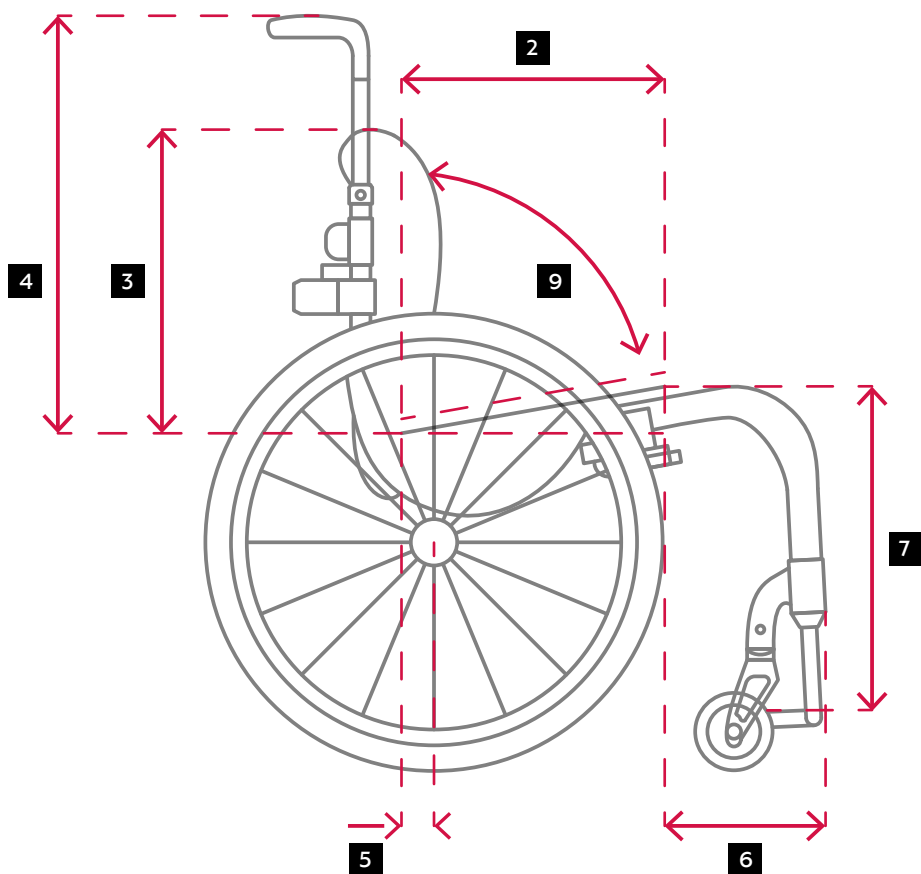
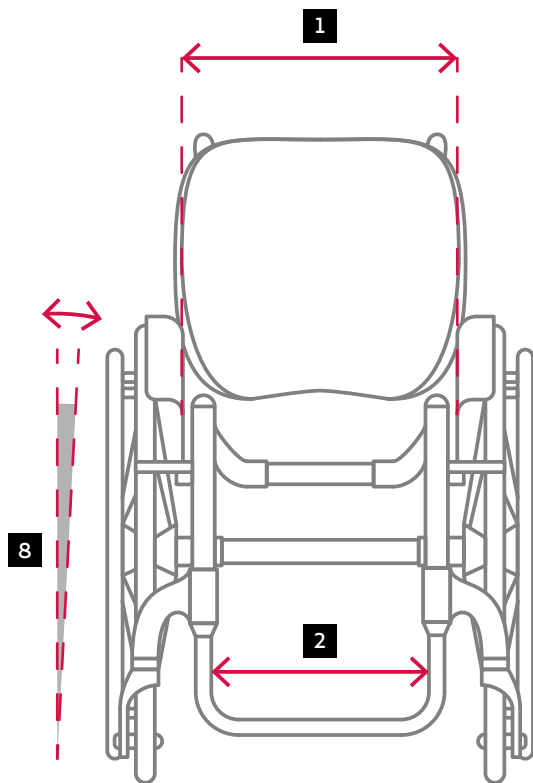

- | | | | | |
|---------------------|---------------------|--------------------|---------------------|------------------------|
| 1 250-450 мм | 3 260-500 мм | 5 баланс | 7 330-450 мм | 9 от 75° до 90° |
| 2 250-450 мм | 4 260-700 мм | 6 от 100 мм | 8 0° или 3° | 10 от 150 мм |